

# Discovery<sup>TM</sup> 1100

by **BOUNTY HUNTER<sup>®</sup>**

## РУКОВОДСТВО ПОЛЬЗОВАТЕЛЯ

Discovery 1100 – это простой и эксплуатации металлоискатель. В нём наиболее сложные аспекты обнаружения металла автоматизированы.

Однако если вы в этом увлечении новичок, мы настоятельно рекомендуем вам следующее:

- 1) **В случае ложных срабатываний снизьте чувствительность.** Всегда начинайте поиск при низком уровне чувствительности; повышать чувствительность до максимума вы сможете, полностью освоившись с металлоискателем.
- 2) **Не используйте металлоискатель внутри помещений.** Многие бытовые устройства излучают электромагнитные волны, которые создают помехи для металлоискателя. При проведении демонстрации внутри помещения установите чувствительность на минимум и старайтесь не приближать катушку к таким устройствам, как компьютер, телевизор или СВЧ-печь. Если металлоискатель работает неустойчиво, выключите бытовые приборы и освещение (особенно использующее диммеры).

Кроме этого, не следует держать катушку близко к объектам, содержащим металл (полы и стены).

- 3) Прочтите данное руководство. Самое главное – прочтите главы «Краткое описание возможностей» (стр. 8) и «Основные операции» (стр. 11-Ошибка: источник перекрестной ссылки не найден).
- 4) Использовать только **щелочные** элементы питания. Не используйте мощные источники питания (Heavy Duty).



# СОДЕРЖАНИЕ

<u>Терминология.....</u>	<u>3</u>
<u>Сборка.....</u>	<u>4</u>
<u>Элементы питания.....</u>	<u>7</u>
<u>Краткое описание возможностей.....</u>	<u>8</u>
<u>Основы работы.....</u>	<u>11</u>
<u>Включение питания.....</u>	<u>11</u>
<u>Устройство дисплея.....</u>	<u>11</u>
<u>Идентификация объекта по звуку .....</u>	<u>15</u>
<u>Регулировка чувствительности.....</u>	<u>16</u>
<u>Методика работы в поле.....</u>	<u>17</u>
<u>Устранение неисправностей.....</u>	<u>20</u>
<u>Уход и обслуживание.....</u>	<u>21</u>
<u>Этический кодекс кладоискателя:.....</u>	<u>22</u>
<b>Гарантия.....</b>	<b>22</b>

# ТЕРМИНОЛОГИЯ

В данном руководстве используются следующие термины, которые считаются общепринятыми в среде поисковиков.

## **ИГНОРИРОВАНИЕ**

Указание металла как «игнорируемого» означает, что металлоискатель не издаёт звукового сигнала и не выдаёт визуальной индикации при попадании данного объекта в зону обнаружения катушки.

## **ДИСКРИМИНАЦИЯ**

Способность металлоискателя испускать звуки разной тональности для разных металлов или его способность «игнорировать» определённые металлы называется дискриминацией – способностью по-разному реагировать на различные типы металлов. Дискриминация – это важная характеристика профессионального металлоискателя. Она позволяет пользователю не обращать внимания на мусор и другие посторонние объекты.

## **РЕЛИКТ**

Реликт – объект, представляющий интерес из-за своего возраста или своей связи с историческим прошлым. Многие реликты сделаны из железа, но они могут быть также сделаны из бронзы или драгоценных металлов.

## **ЖЕЛЕЗО**

Железо – это обычный низкокачественный металл, который в некоторых случаях поиска является нежелательным объектом. Примерами нежелательных объектов из железа – старые банки, трубы, боты, гвозди.

Иногда из железа сделаны и нужные объекты. Например, из железа изготовлены медалионы, удостоверяющие принадлежность объекта. Ценные реликты также могут быть сделаны из железа; пушечные ядра, старинное оружие и детали старинных сооружений и повозок тоже могут быть изготовленными из железа.

## **СТАЛЬ**

Металлы, изготовленные из железа или содержащие железо.

## **ЛОКАЛИЗАЦИЯ**

Локализация – это процесс определения точного местоположения скрытого объекта. Давно лежащие в земле металлические предметы почти не отличимы от грунта, и поэтому с трудом поддаются локализации.

## **ЯЗЫЧКИ ОТ БАНОК**

Выброшенные язычки от банок из-под пива и прохладительных напитков чаще всего попадают к кладоискателям. Они бывают самых разнообразных размеров и форм. Большинство язычков могут быть игнорированы с помощью Управления Режимом, однако и у некоторых ценных объектов магнитная сигнатура очень похожа на ту, что дают язычки, и при игнорировании язычков они тоже окажутся пропущенными.

## **ОТСТРОЙКА ОТ ГРУНТА**

Отстройка от грунта – способность металлоискателя «видеть сквозь землю», игнорировать находящиеся в грунте естественные минералы и реагировать только на обнаруженные металлические предметы.

# СБОРКА

Сборка устройства проста и не требует никаких инструментов.

❶ Возьмите нижнюю штангу (прямая трубка) так, чтобы серебристый штырёк фиксатора смотрел назад. С помощью болта и рифлёной гайки соедините катушку металлоискателя с пластиковой насадкой, надетой на нижнюю штангу.

❷ Нажмите на фиксатор, расположенный на верхнем конце нижней штанги, и вставьте нижнюю штангу в верхнюю.

Отрегулируйте полную длину штанги так, чтобы вам было удобно стоять выпрямившись, когда можно не напрягаясь держать руки по бокам, и чтобы катушка при этом располагалась параллельно земле перед вами.

❸ Надёжно обмотайте кабель вокруг штанги.

❹ Вставьте вилку разъёма в коннектор, расположенный справа на нижней поверхности корпуса металлоискателя. Проверьте, что ключи разъёмов и их выводы совпадают друг с другом.

**Предостережение:** Не прилагайте усилия при сочленении разъёмов. Чрезмерное усилие способно привести к их повреждению. Для рассоединения потяните за вилку разъёма.  
*Не тяните за кабель.*

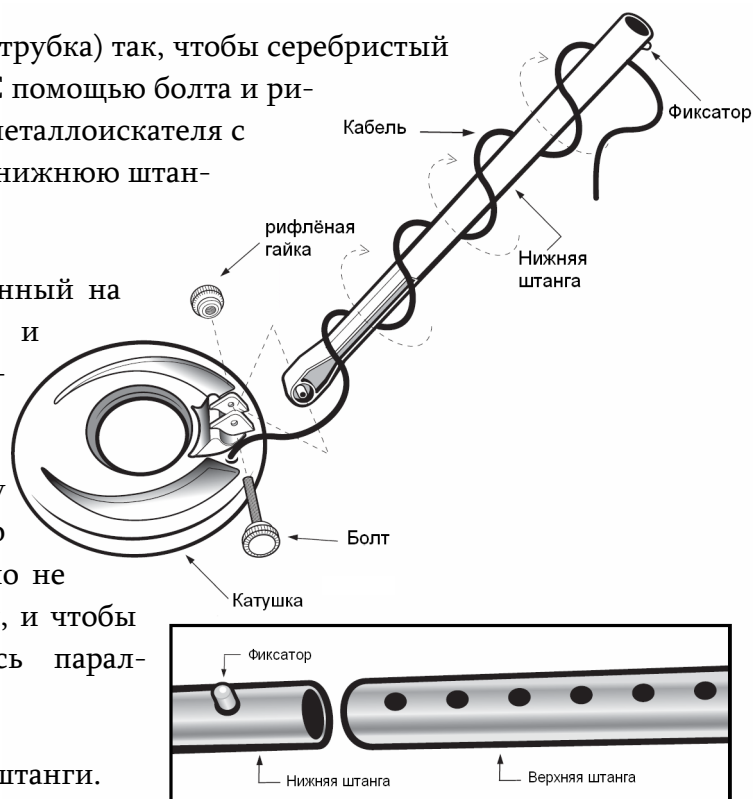

## СБОРКА (продолжение)

### Регулировка подлокотника

Для большинства людей стандартное положение подлокотника вполне удобное. Для очень длинного локтя или очень короткого локтя (особенно для детей) подлокотник можно отрегулировать.

Подлокотник можно установить в одно из трёх положений.

Для регулировки нажмите фиксатор на нижней поверхности и передвиньте подлокотник в одну из трех позиций. Если не удаётся полностью утопить кнопку фиксатора пальцем, попробуйте сделать это каким-нибудь узким объектом, например, отвёрткой или тупым концом шариковой ручки. Подлокотник следует потом повернуть, приложив умеренное усилие, чтобы сдвинуть его на новое положение; обычно такая регулировка производится редко.

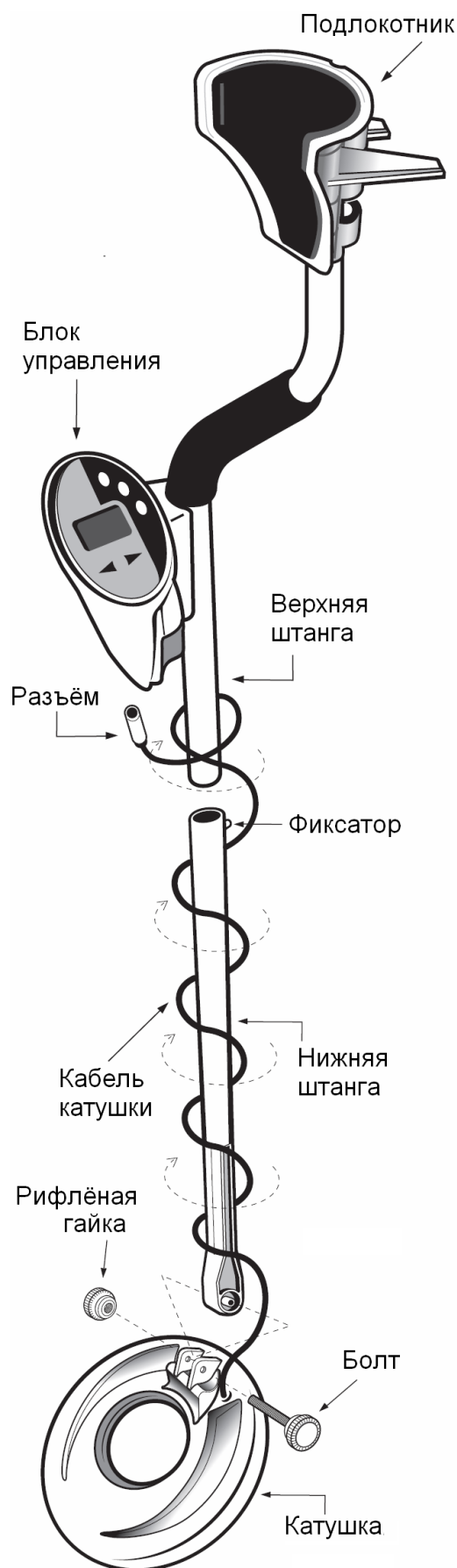

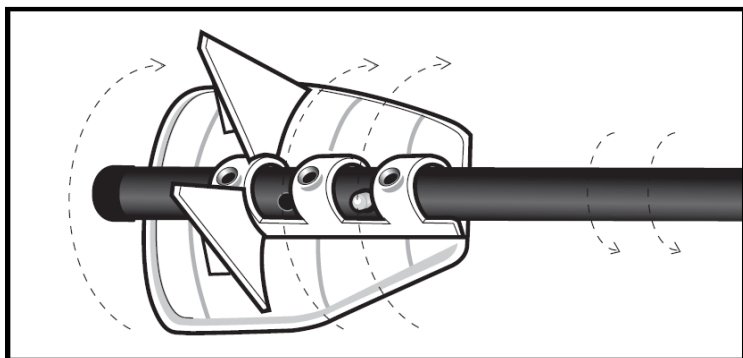

*Если необходима дополнительная устойчивость, переустановите винт. Винт не переустанавливается при максимальном выдвигении вперёд.*

*Если фиксатор запал внутрь, снимите пластиковый колпачок с конца трубы, чтобы открылся доступ к её внутреннему пространству. Плоскогубцами или утконосами захватите фиксатор и поставьте его на место. Затем верните на место пластиковый колпачок.*

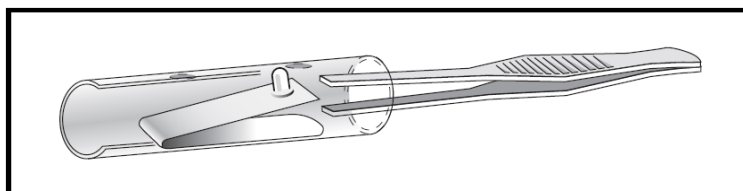

# ЭЛЕМЕНТЫ ПИТАНИЯ

Используйте только **ЩЕЛОЧНЫЕ** батарейки.

**Чтобы установить батарейки:**

- 1 Отжав защёлку сзади, снимите крышку отсека для элементов питания.
- 2 Проверьте правильность полярности батарейки при установке. Положительный вывод батарейки ("+") должен быть ближе к катушке, в соответствии с обозначениями + и – на корпусе.
- 3 Вставьте две 9-вольтовые **ЩЕЛОЧНЫЕ** батарейки контактами внутрь и нажмите на нижнюю часть батареек, чтобы они встали в ответные контакты.

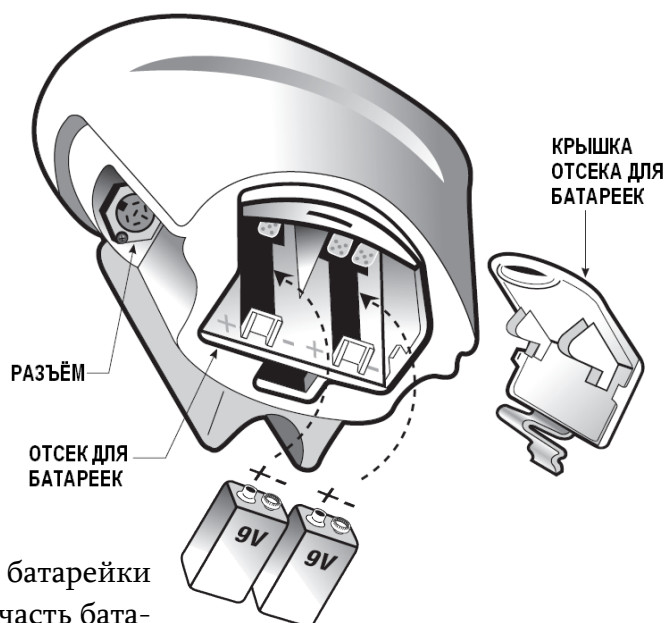

Для батареек некоторых типов потребуется усилие, чтобы очистить оставшиеся язычки.

Если батарейки стоят в контактах слишком свободно и вы хотите обеспечить более надёжное электрическое соединение, вставьте между батарейками и опорным столбиком кусочек бумаги или тонкого картона.

- 4 Верните на место крышку отсека для элементов питания.

Устойчивая индикация Low Battery (пониженное напряжение питания) означает, что батарейки разрядились и требуют замены.



Большинство проблем с металлоискателями вызвано неправильно установленными батарейками или применению нещелочных или разрядившихся батареек. **Если металлоискатель не включается, проверьте элементы питания.**

**Если металлоискатель не включается,** проверьте, что батарейки надёжно вставлены в клеммы. Если батарейки свободно болтаются в клеммах, протолкните их вперёд, нажав на площадку ON. Чтобы надёжно зафиксировать болтающиеся батарейки, To tighten up a loose battery, вставьте между батарейками и опорным столбиком кусочек бумаги или тонкого картона, как показано на рисунке.

# КРАТКОЕ ОПИСАНИЕ ВОЗМОЖНОСТЕЙ

## I. Что потребуется

(Примечание переводчика: Ввиду отсутствия прямых аналогов, здесь и далее для примера указаны объекты, рекомендованные изготовителем.)

- Гвоздь
- Язычок от пивной банки
- Квотер (монета в 25 центов)
- Цинковый пенни (выпуска после 1982 г.)

## II. Расположение металлоискателя

- Поместите металлоискатель на стол так, чтоб катушка свисала со стола (или, ещё лучше, попросите приятеля подержать металлодетектор так, чтоб катушка не была близко к грунту)
- Катушка должна находиться вдали от стен, пола и металлических предметов.
- Снимите с рук наручные часы, кольца, украшения и другие металлические предметы.
- Выключите бытовые приборы или осветительные устройства, которые могут создать электромагнитные помехи.
- Разверните катушку металлоискателя по направлению к корпусу детектора.

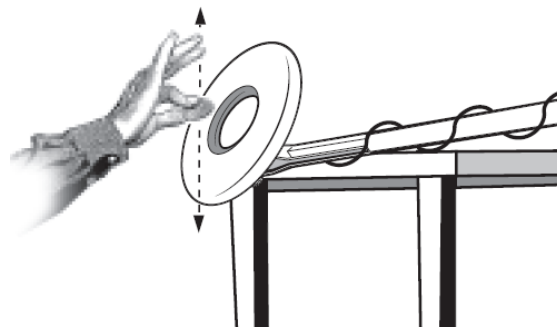

## III. Включение питания

Нажмите на сенсорную панель ON.

Металлоискатель издаст два коротких звуковых сигнала, а с левой стороны дисплея появится индикация максимальной чувствительности.

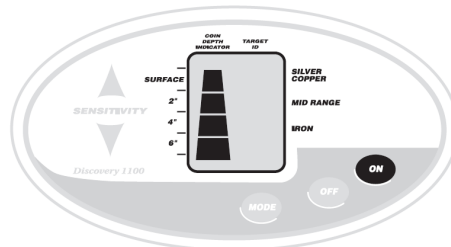

## IV. Помашите металлическим предметом перед катушкой

- Обратите внимание на разный тон звукового сигнала в зависимости от вида объекта.

**Низкий звук:** Гвоздь

**Средний тон:** Язычок от банки, цинковый пенни

**Высокий звук:** Квотер

- Необходимо движение. Чтобы быть обнаруженными, предметы должны перемещаться относительно катушки.

## V. Нажмите на сенсорную панель MODE (режим) (\*)

Металлоискатель издаст два коротких звуковых сигнала, а индикатор чувствительности на левой стороне дисплея начнёт мигать.

## VI. Нажмите на сенсорную панель MODE ещё раз (\*)

- Мигающий индикатор укажет на IRON (железо).

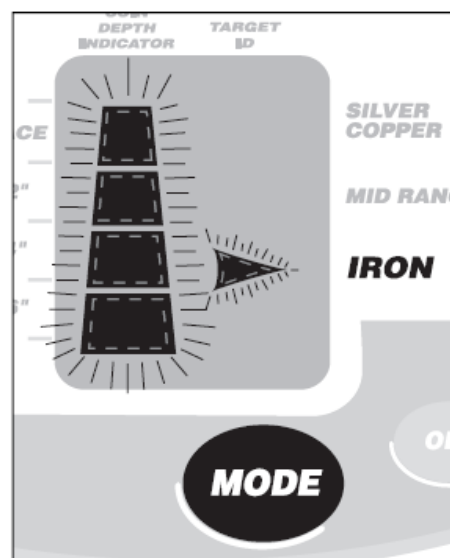



в. Мигание индикатора говорит о том, что железо игнорируется, и сигнала о его обнаружении не будет.

## Краткое описание (продолжение)

### VII. Помашите перед катушкой гвоздём

- Гвоздь не будет обнаружен.
- Гвоздь включён в перечень «игнорируемых объектов»"

### VIII. Помашите перед катушкой квотером, пенни и язычком от пивной банки

Обнаружение этих не содержащих железа предметов будет индицировано звуковым сигналом различной частоты.

### IX. Нажмите сенсорную панель MODE ещё раз. (\*)

- Металлоискатель издаст два коротких звуковых сигнала, а индикатор чувствительности в левой части дисплея начнёт мигать.
- Обратите внимание на мигающую стрелку, указывающую на Iron (железо). Мигающая стрелка говорит нам о том, что в данный момент эта категория игнорируется.

### X. Нажмите сенсорную панель MODE ещё раз. (\*)

Мигающая стрелка будет указывать на MID-RANGE (средние объекты).

### XI. Помашите всеми предметами перед катушкой

Язычок и цинковый пенни не будут обнаружены. На другие предметы металлоискатель среагирует соответствующим звуковым сигналом.

### XII. Переключите режим, нажав на панель MODE ещё раз. (\*)

- По однократному нажатию показывается текущий статус селективности объектов (Mid-Range Eliminated – уровень игнорирования установлен на объекты среднего размера).
- Нажмите ещё раз, чтобы переключиться на третий уровень селективности.
  - Игнорируется железо.
  - Игнорируются средние объекты.
  - Будут обнаруживаться только объекты, которым соответствует высокий тональный сигнал, - серебро и медь.

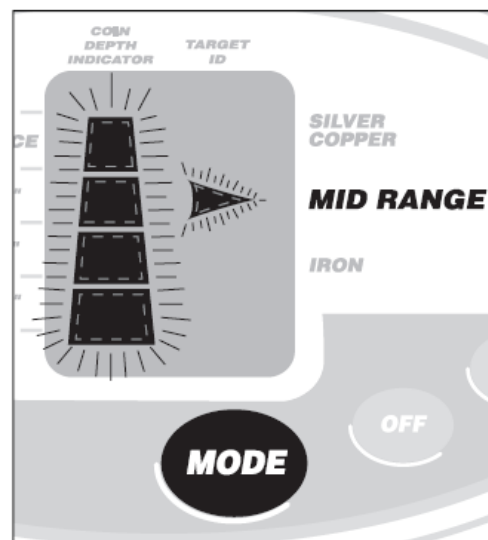

(\*) **Примечание:** статус режима мигает примерно 10 секунд. После 10 секунд срабатывает таймаут, и статус больше не мигает.

# ОСНОВЫ РАБОТЫ

## ВКЛЮЧЕНИЕ ПИТАНИЯ

Нажмите на сенсорной панели ON.

Все индикаторы дисплея на короткое время включатся.

На левом краю дисплея появится 4-сегментный пирамидальный индикатор чувствительности. Он будет показывать, что чувствительность металлоискателя установлена на максимум.

При обнаружении объекта он идентифицируется тоном звукового сигнала, индикацией на дисплее и индикацией глубины залегания.

Для выхода чувствительности на максимум требуется двухминутный прогрев.

## УСТРОЙСТВО ДИСПЛЕЯ

ЛЕВАЯ СТОРОНА дисплея выполняет двойную роль:

### 1 УРОВЕНЬ ЧУВСТВИТЕЛЬНОСТИ

После включения питания и после нажатия стрелку вниз или на стрелку вверх пирамидальный индикатор показывает **уровень чувствительности** металлоискателя.

Уровень чувствительности можно изменять с помощью сенсорных панелей, оформленных в виде стрелок, направленных вниз и вверх.

При максимальной чувствительности устройство способно обнаружить металлический объект размером с монету, находящийся на глубине порядка 15 см ниже уровня грунта. Более крупные объекты можно обнаружить на значительно большей глубине.

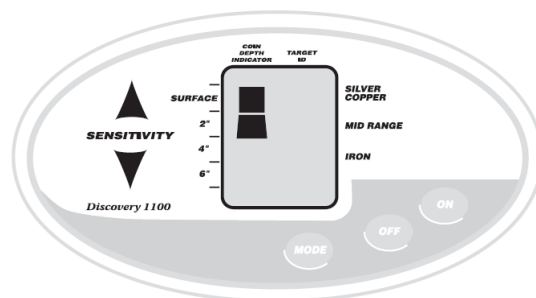

### 2 ИНДИКАЦИЯ ГЛУБИНЫ

После обнаружения объекта пирамидальный индикатор отображает примерную **глубину** его залегания в предположении, что его размеры соответствуют размерам монеты.

Предметы, находящиеся на поверхности или вблизи поверхности грунта, отображаются одним сегментом в верхней части шкалы.

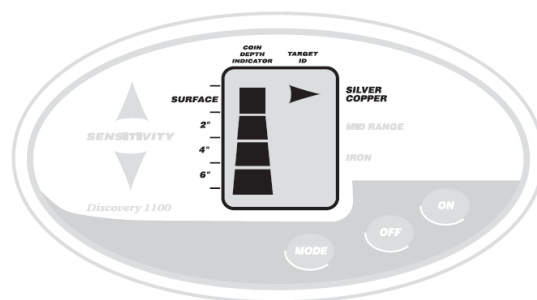

Для объектов, находящихся на большей глубине, загорается большее число сегментов, указывая глубину в 2, 4 или 6 дюймов, в соответствии со шкалой слева от индикатора.

Для больших предметов или предметов неправильной формы показания индикатора глубины не особенно точны. Однако шкала показывает относительную величину для более крупных объектов – для объекта данного размера индикатор покажет тем большую глубину, чем дальше этот объект находится от катушки металлоискателя.

# ОСНОВЫ РАБОТЫ (продолжение)

ПРАВАЯ СТОРОНА дисплея классифицирует обнаруженные предметы по трём категориям.

## Silver/Copper (серебро/медь):

Эта стрелка высвечивается для предметов, сделанных из меди или серебра. В эту же категорию могут попасть закопанные и сильно окисленные предметы, например, старая ржавая консервная банка. Иногда сюда же попадают и более крупные алюминиевые предметы, например, банки из-под напитков.

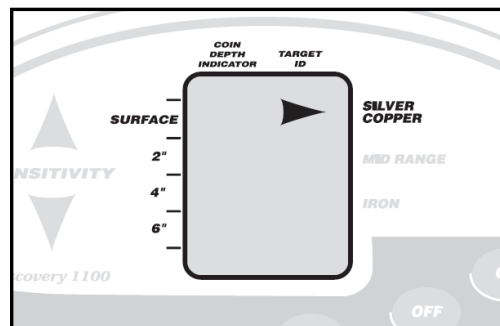

## Mid-Range (Средние значения):

В эту категорию попадает довольно широкий класс металлических объектов.

Среди них: язычки от пивных банок, мелкие монеты («никели», 5-центовики), золотые изделия среднего размера, некоторые алюминиевые изделия, цинковые пенсы.

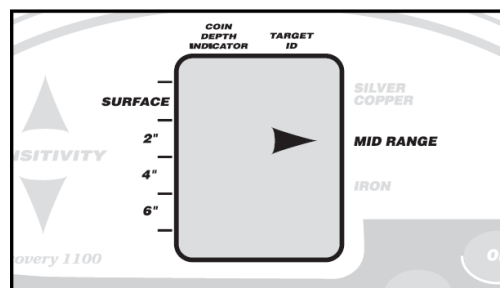

## Iron (Железо):

В эту категорию попадают все стальные предметы, а также мелкие алюминиевые предметы. Сюда же иногда попадают мелкие золотые изделия.

СНИЗУ СПРАВА на дисплее находится индикатор Low Battery (Батарея разряжена), который загорается при снижении напряжения элементов питания. Индикатор загорается и остаётся в таком состоянии, пока 9-вольтовая батарея не разрядится до 7,35 вольт.

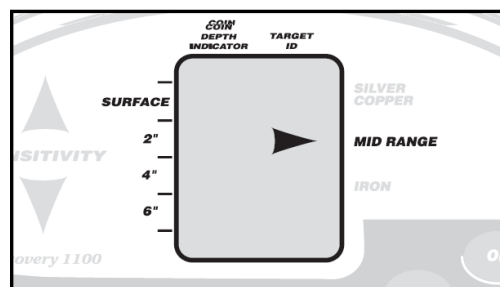

## Индикация дисплея ПРИ РАБОТЕ В ПОЛЕ

При работе с металлоискателем в поле для каждого обнаруженного предмета на дисплей выводится как его глубина залегания (DEPTH), так и характеристика материала (TARGET IDENTIFICATION). При обнаружении объекта эти индикаторы остаются активными до того момента, пока не будет обнаружен следующий предмет. Если вы не уверены в правильности идентификации найденного предмета, попробуйте водить катушкой быстрее. Более быстрые перемещения катушки относительно объекта обычно способствуют более точному определению.

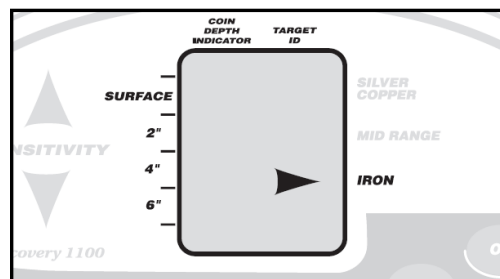

# ОСНОВЫ РАБОТЫ (продолжение)

## Управление режимом (MODE CONTROL)

Сенсорная панель MODE (Режим) позволяет избежать срабатывания металлоискателя на нежелательные объекты.

Нажатие на кнопку MODE последовательно включает один из четырёх различных режимов селективности.

При выборе режима (или режима селективности), индикатор чувствительности SENSITIVITY INDICATOR с левой стороны дисплея непрерывно мигает. Металлоискатель остаётся в данном режиме селективности в течение 10 секунд, пока не будет обнаружен металлический предмет.

*Если объект обнаружен во время выбора режима, металлоискатель выходит из режима выбора. Если такое случилось, вы должны снова нажать сенсорную панель MODE и начать процедуру выбора режима заново. Чтобы такого не случилось, перед нажатием на сенсорную панель MODE держите металлоискатель неподвижно и уменьшите чувствительность.*

Сенсорная панель MODE выполняет две функции:

За каждым первым нажатием на панель MODE следует:

- 1 Характерный тональный сигнал или сигналы, указывающие, что прибор записал в память новые установки игнорирования.  
ВЫСОКИЙ СИГНАЛ – объекты не удалялись.  
НИЗКИЙ СИГНАЛ – удалены железные предметы.  
ТОН СРЕДНЕЙ ВЫСОТЫ – удалены объекты среднего диапазона.  
ТОН НИЗКОЙ И СРЕДНЕЙ ЧАСТОТЫ – удалены как железные объекты, так и объекты среднего диапазона.
- 2 Мигают индикаторы обнаружения предмета и чувствительности. Мигающие индикаторы обнаружения указывают на удалённые предметы.

Каждое **последующее** нажатие на панель MODE соответствует переключению между параметрами селективности. Мигающая стрелка указывает на категорию проигнорированных объектов.

Металлоискатель сохраняет установленный уровень селективности до выключения питания.

# ОСНОВЫ РАБОТЫ (продолжение)

## Параметры селективности:

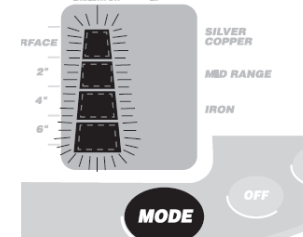
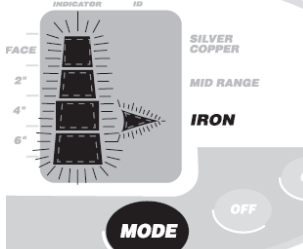
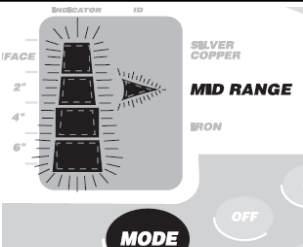
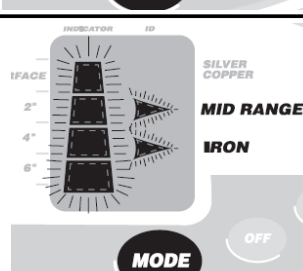
Режим	Игнорируемые металлы	Звуковой тон	Дисплей (при выборе селективности)
Все металлы	–	Высокий	Мигает индикатор No target (Объекты отсутствуют) 
Дискриминация железа	Только сталь	Низкий	Мигает индикатор Iron (железо) 
Средний уровень селективности	Язычки от банок, головки винтов, некоторая фольга, небольшие предметы из золота, цинка, никеля	Средний	Мигает индикатор Mid-Range 
Полный уровень селективности	Стали и средние металлы	Низкий и средний	Мигают индикаторы Iron и Mid-Range 

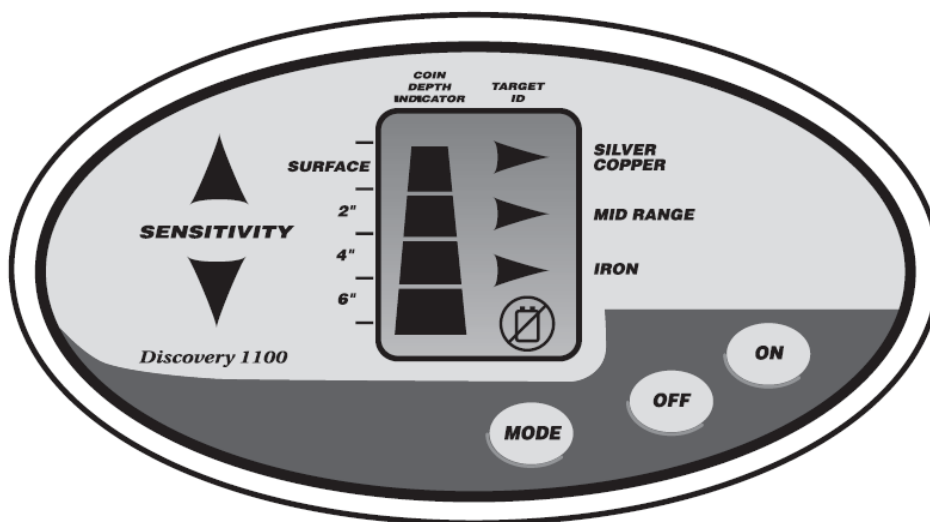

# ИДЕНТИФИКАЦИЯ ОБЪЕКТА ПО ЗВУКУ

При том, что жидкокристаллический (ЖК) дисплей позволяет довольно точно идентифицировать скрытые в земле объекты, оператор при работе в поле не всегда держит дисплей в поле своего зрения. Поэтому в устройство добавлен тракт звуковой обратной связи, который предупреждает оператора о природе обнаруженного объекта. Этот механизм звуковой обратной связи первым индицирует наличие объектов, чья природа и местоположение более точно определяются по ЖК дисплею.

Металлоискатель формирует три различных тональных сигнала, высота звука которых соответствует трём категориям объектов, обозначенных на экране ЖК дисплея.

## НИЗКИЙ ЗВУК

Стальные предметы и предметы, содержащие железо, индицируются звуком низкой частоты. Мелкие золотые изделия также вызывают появление низкочастотного тонального сигнала.

## СРЕДНЕЧАСТОТНЫЙ ЗВУК

Язычки от банок, новые пенсы (выпущенные после 1982 года), более крупные изделия из золота, небольшие медные предметы, цинк, небольшие предметы из латуни и большинство бутылочных пробок индицируются тональным сигналом средней частоты. Многие недавно выпущенные иностранные монеты, например, канадские монеты в 1 и 2 доллара, также формируют среднечастотный сигнал.

## ВЫСОКИЙ ЗВУК

Сигнал высокого тона формируется при обнаружении серебряных и медных монет, крупных изделий из латуни, старых пенни (выпуска до 1982 года), сильно окисленных металлов. В эту же категорию попадают квотеры, монеты в 10 центов и другие драгоценные монеты.

### НИЗКИЙ ЗВУК



Гвозди, пробки от бутылок, небольшие изделия из золота

### ЗВУК СРЕДНЕЙ ВЫСОТЫ



Старые и новые язычки от пивных банок, цинковые пенсы США (после 1982), монеты в 5 центов, более крупные изделия из золота, монеты в 1 и 2 канадских доллара

### ВЫСОКИЙ ЗВУК



Медь, серебро и латунь  
Медные пенсы (до 1982)

*Классификация металлических предметов по трём категориям с помощью звукового сигнала*

# РЕГУЛИРОВКА ЧУВСТВИТЕЛЬНОСТИ

При включении питания уровень чувствительности металлоискателя по умолчанию – 3/4 максимальной. Для увеличения чувствительности до максимума нажмите на сенсорную панель Sensitivity (Чувствительность).

## ЭЛЕКТРОМАГНИТНЫЕ ПОМЕХИ

Основное назначение регулировки чувствительности (Sensitivity Control) – устранения влияния электромагнитных помех.

Любительский металлоискатель – весьма чувствительное устройство. Катушка металлоискателя создаёт своё собственное магнитное поле и действует как антенна. Если металлоискатель срабатывает случайным образом при неподвижной катушке, то, скорее всего, устройство реагирует на постороннее магнитное поле.

Наиболее частый источник электромагнитных помех – линии электропередач, как воздушные, так и внутренние, электродвигатели, бытовая техника (например, компьютеры и СВЧ-печки) Некоторые бытовые электронные устройства, такие как диммеры (плавные регуляторы освещения) генерируют значительные электромагнитные помехи и могут вызывать ложные срабатывания металлоискателя. Другие металлоискатели тоже генерируют своё собственное электромагнитное поле, поэтому при работе вдвоём два металлоискателя должны находиться на расстоянии не менее 6 метров друг от друга.

При частых ложных срабатываниях **УМЕНЬШИТЕ ЧУВСТВИТЕЛЬНОСТЬ**, нажав на сенсорную стрелку понижения чувствительности ▼ с левой стороны панели управления.

## СЛОЖНЫЙ ГРУНТ

Ещё одно использование регулировки чувствительности – снижение частоты ложных срабатываний, вызванных сложным грунтом. Хотя в Discovery 1100 и содержатся схемы подавления сигналов, вызванных наиболее часто встречающимися в природе минералами, невозможно предусмотреть абсолютно все возможные составы грунта. Почвы с высокой магнитной восприимчивостью в горной местности и места старательской добычи золота вызываются срабатывания металлоискателя даже в отсутствие металла. Почвы с высокой солёностью и пески также могут вызывать ложные срабатывания.

Если металлоискатель генерирует ложные неповторяющиеся сигналы, **УМЕНЬШИТЕ ЧУВСТВИТЕЛЬНОСТЬ**.

## МНОЖЕСТВЕННЫЕ ОБЪЕКТЫ

Если вы подозреваете, что под неглубоко залегающим объектом находится ещё один, на большей глубине, уменьшите чувствительность, чтобы исключить обнаружение более глубокого объекта, чтобы более точно локализовать и определить объект на меньшей глубине.

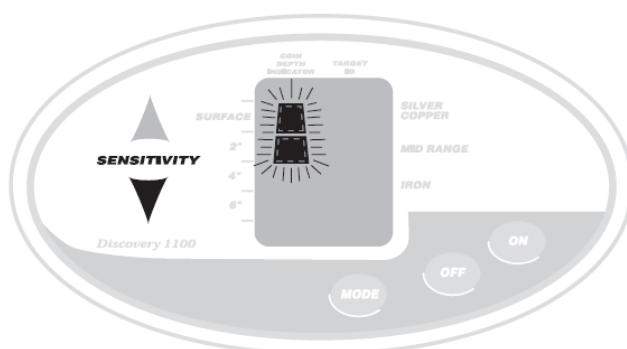



# МЕТОДИКА РАБОТЫ В ПОЛЕ

## ЛОКАЛИЗАЦИЯ

Точная локализация требует определённой практики и лучше всего получается при крестообразных движениях в зоне поиска.

1. Как только скрытый объект обнаружен по устойчивому звуковому сигналу, продолжайте водить катушкой над объектом, сужая размах движений.
2. Визуально заметьте место на земле, где громкость тона максимальна.
3. Остановите катушку точно над этим местом.
4. Теперь два-три раза сместите катушку вперёд и назад.
5. Ещё раз отметьте про себя место на грунте, над которым возникает звуковой сигнал.
6. При необходимости проведите катушкой крест-накрест под разными углами, чтобы точно локализовать место, над которым раздаётся звуковой сигнал.

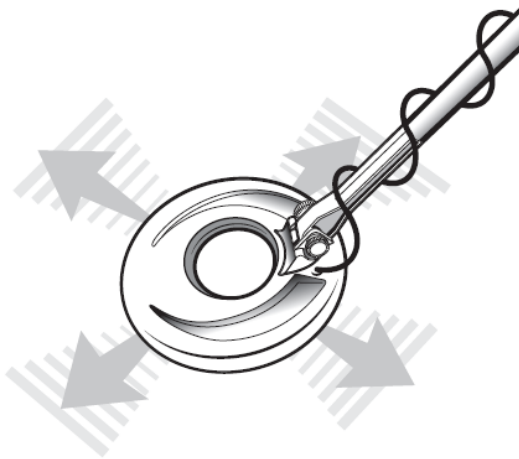

*При локализации объекта попробуйте поводить катушкой крест-накрест над зоной, где раздаётся звуковой сигнал, как показано на рисунке.*

## ДВИЖЕНИЕ КАТУШКИ

Водя катушкой, старайтесь держать её параллельно грунту примерно в дюйме от земли. Никогда не размахивайте катушкой как маятником.

### НЕПРАВИЛЬНО

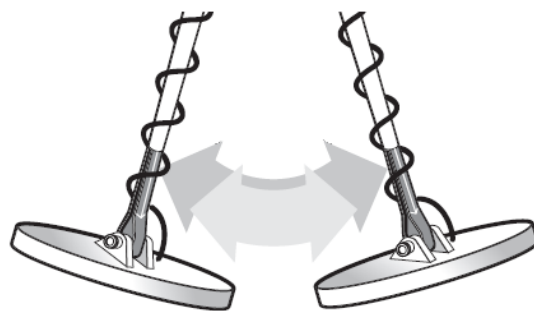

### ПРАВИЛЬНО

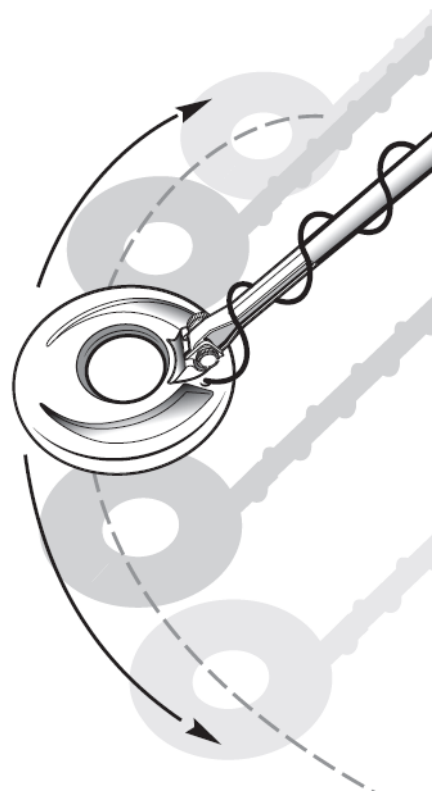
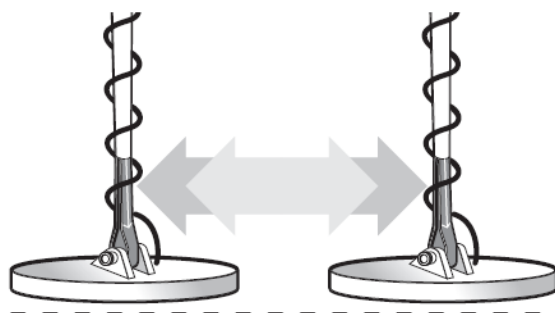

## МЕТОДИКА РАБОТЫ В ПОЛЕ (продолжение)

Движения катушки должны быть медленными, и проходы должны перекрывать друг друга. В процессе поиска очень важно водить катушкой с одной и той же скоростью. При обнаружении объекта ваша техника работы с катушкой поможет идентифицировать как природу объекта, так и его точное положение. Если сигнал слабый, попробуйте водить катушкой быстрыми короткими движениями над зоной поиска; такие быстрые короткие перемещения могут помочь надёжнее идентифицировать объект.

Наиболее стоящие предметы дают устойчиво повторяющийся сигнал. Если сигнал не повторяется при движениях катушки взад-вперёд над одним и тем



же местом, то это скорее всего металлический мусор.

Ещё один способ удостовериться в повторяемости сигнала и ценности скрытого объекта – водить катушкой над зоной поиска по несколько раз в разных направлениях и под разными углами. Для этого метода обойдите зону предполагаемого нахождения объекта по кругу, водя катушкой над этим местом через каждые 30-40 градусов окружности, так что вы проведёте под десятью разными углами, пока не обойдёте полный круг. Если при определённом угле высокий тональный сигнал полностью исчезает, то вы скорее всего обнаружили окисленный железный предмет, но не серебряный или медный. Если тон разный под разными углами, то скорее всего вам попало несколько объектов. Если вы новичок в этом увлечении, то вам захочется сразу выкопать их все. По мере накопления навыков вы научитесь лучше различать природу скрытых объектов по характеру звукового сигнала металлоискателя.



В ходе поиска вам встретятся ложные срабатывания. Ложные срабатывания – это звуковые сигналы, формируемые в отсутствие металлических объектов. Ложные сигналы могут возникать из-за воздействия электромагнитных помех, окисления или высокой минерализации почвы. Если вы услышали одиночный сигнал, но при повторных проходах над этим же местом сигналов нет, то, вероятнее всего, объекта здесь нет.

При исследовании сильно замусоренного грунта лучше всего исследовать небольшие участки медленными короткими движениями.

Это удивительно – сколько металлического мусора попадает в некоторых местах. Наиболее замусоренные участки – это самые посещаемые места, но они и же самые многообещающие с точки зрения шансов найти потерянные ценные предметы.

Кроме этого, держите катушку как раз над землёй, но не касаясь земли. Непосредственный контакт с землёй может вызвать ложные срабатывания.

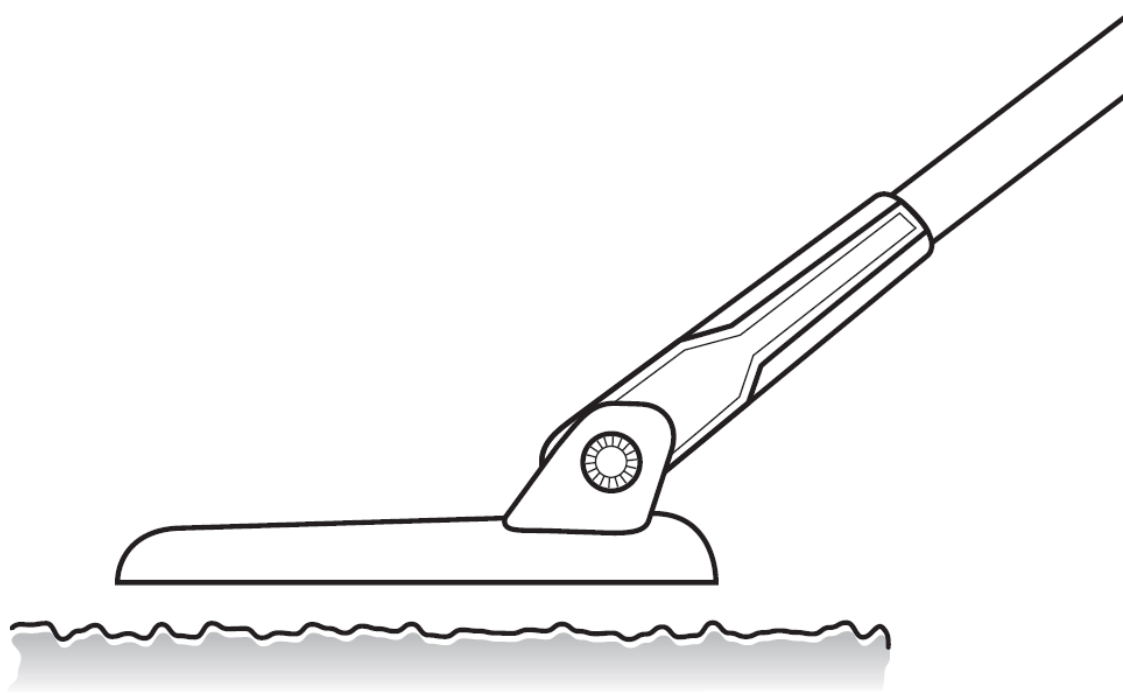

# УСТРАНЕНИЕ НЕИСПРАВНОСТЕЙ

Указания по обнаружению и устранению неисправностей		
ПРИЗНАК	ПРИЧИНА	УСТРАНЕНИЕ
Случайные или нерегулярные срабатывания металлоискателя	<ul style="list-style-type: none"> <li>• Работа внутри зданий</li> <li>• Работа вблизи линий электропередач</li> <li>• Близкая работа двух металлоискателей</li> <li>• Сильно окисленные закопанные объекты</li> <li>• Внешние помехи</li> </ul>	<ul style="list-style-type: none"> <li>• Использовать металлоискатель только вне помещений</li> <li>• Отойти от ЛЭП</li> <li>• Разнести металлоискатели по меньшей мере на 6 м</li> <li>• Копать только при наличии повторяющихся сигналов</li> <li>• Снизить чувствительность до исчезновения ложных срабатываний</li> </ul>
Постоянно присутствующий сигнал низкого тона или постоянно повторяющийся тональный сигнал	<ul style="list-style-type: none"> <li>• Батарейки разряжены</li> <li>• Неправильный тип элементов питания</li> </ul>	<ul style="list-style-type: none"> <li>• Замените батарейки</li> <li>• Использовать только 9-вольтовые <b>щелочные</b> элементы питания</li> </ul>
ЖК дисплей не фиксируется на одном идентификаторе объекта или слышны звуковые сигналы разного тока	<ul style="list-style-type: none"> <li>• Наличие нескольких предметов</li> <li>• Сильно окисленные предметы</li> <li>• Слишком высокий уровень чувствительности</li> </ul>	<ul style="list-style-type: none"> <li>• Двигайте катушку медленнее, под разными углами</li> <li>• Уменьшите чувствительность</li> </ul>
Не включается питание не слышно звуковых сигналов	<ul style="list-style-type: none"> <li>• Батарейки разрядились</li> <li>• Плохой контакт элементов питания</li> <li>• Ненадёжное подключение кабеля</li> </ul>	<ul style="list-style-type: none"> <li>• Замените батарейки</li> <li>• Плотнее вставьте батарейки</li> <li>• Вставьте кусочек бумаги (см. стр. 7)</li> <li>• Проверьте соединения</li> </ul>

## УХОД И ОБСЛУЖИВАНИЕ

Металлоискатель Discovery 1100 – пример превосходной конструкторской мысли и мастерства исполнения. Приведённые ниже советы помогут вам позаботиться об устройстве, так что оно сможет служить вам ещё много лет.

Шасси устройства следует держать сухим и не допускать попадания в него воды. Если шасси намокнет, немедленно вытрите его насухо. Жидкости могут содержать вещества, способные вызвать коррозию электронных схем.



Использовать и хранить металлоискатель следует только при нормальной температуре. Крайние значения температуры способны снизить срок службы электронных компонентов, испортить батарейки и вызвать коробление или расплавление пластмассовых деталей. Металлоискатель следует хранить вдали от пыли и грязи, способной вызвать преждевременный износ деталей.



Обращаться с металлоискателем следует бережно и осторожно. Уронив его, вы можете вызвать повреждение печатных плат и корпуса, что может вызвать неправильную работу устройства.



Следует использовать только свежие батарейки рекомендованного типа и размера. Старые батарейки могут течь, что может повредить электронные компоненты металлоискателя.



Следует регулярно протирать металлоискатель влажной тряпкой, чтоб сохранить его внешний вид. Не используйте для чистки едкие химические вещества, чистящие средства или сильные моющие средства.



Изменение или какие-то действия с внутренними компонентами металлоискателя может привести к сбоям в работе и лишает вас права на гарантийный ремонт.

Катушка металлоискателя поставляется в водозащитном исполнении и выдерживает погружение в пресную или солёную воду. После работы с металлоискателем в солёной воде промойте его проточной пресной водой, чтобы предотвратить коррозию металлических деталей.

# ЭТИЧЕСКИЙ КОДЕКС КЛАДОИСКАТЕЛЯ:

---

1. Уважайте чужие права и чужую собственность.
2. Соблюдайте все законы – как местные, так и федеральные.
3. Никогда не причиняйте ущерб историческому и археологическому культурному наследию.
4. Сохраняйте ландшафт и растительность в первоначальном виде. Засыпайте выкопанные ямки.
5. Другие кладоискатели могут брать с вас пример. Перед тем, как начать поиск где бы то ни было, следует получить разрешение. Следует быть особенно осторожным при поиске, выкапывании и закапывании мусора. И ВСЕГДА ЗАКАПЫВАЙТЕ СВОИ ЯМКИ!

## **First Texas Products, L.P. Ограниченная гарантия на два года**

На металлоискатели производства Bounty предоставляется гарантия от дефектов, вызванных некачественными материалами или некачественным изготовлением изделия, при условии их нормальной эксплуатации на срок в пять лет с даты покупки пользователем. Ответственность по гарантийным обязательствам в любом случае ограничивается суммой оплаты. Ответственность по настоящим гарантийным обязательствам ограничивается заменой или ремонтом, по нашему выбору, любого металлоискателя производства Bounty, возвращённого с предоплаченной пересылкой на фирму First Texas Products, L.P. Повреждения, вызванные неаккуратным обращением, случайными повреждениями или использованием изделия не по назначению, настоящей гарантией не покрываются.